

BROCHURE

## **Steel City<sup>MD</sup> Pre-Fab**

Lorsque des projets plus importants exigent des solutions plus ingénieuses



**Aussi offert**

- Support de boîtes de montage boîte/colombage
- Supports de boîtes réglables
- Couvertres réglables
- Support à conduit

—  
**Éprouvez-vous des difficultés  
à accroître la productivité de votre  
entreprise? Répondez aux coûts  
élevés de main-d'œuvre et  
aux échéanciers serrés en utilisant  
des produits qui améliorent  
la productivité.**

---

# Supports de boîtes Steel City

Idéal avec les boîtes Iberville<sup>MD</sup>

# Supports de boîtes Pre-Fab

## Des solutions ingénieuses qui réduisent le temps d'installation

Pre-Fab est la solution complète de pose préliminaire qui vous permet de commander des supports de boîtes préfabriqués Steel City et de les faire livrer directement à l'atelier ou au chantier pour une installation rapide. Pre-Fab peut vous aider à assurer une installation de qualité à tous les coups!



01



02



03



04



05

- 01 Support de boîtes en T monté au plancher
- 02 Support de montage entre deux colombage
- 03 Support de montage boîte/colombage
- 04 Couvercle de support de boîte
- 05 Couvercle ajustable



### **Caractéristiques**

- Accélère et simplifie l'installation sur le chantier
- Réduit les coûts de main-d'œuvre sur le chantier
- Fabriqué avec des composants Steel City de haute qualité
- Réduit les stocks nécessaires

Si votre projet est important ou répétitif, comme un hôpital, des condominiums, un immeuble de bureaux ou un hôtel, tournez-vous vers les solutions commerciales de supports de boîtes préfabriqués pour accomplir le travail.

Les assemblages Steel City Pre-Fab sont fabriqués avec des composants Steel City de haute qualité.

Ils sont conçus pour être utilisés avec les couvercles et les boîtes Iberville, que vous choisissiez de personnaliser votre propre assemblage ou de commander l'une de nos populaires combinaisons standards.

## Support de boîtes en T monté au plancher

Hauteur et emplacements de boîtes identiques à tous les coups

Vis de montage intégrées

Réduit le temps d'installation

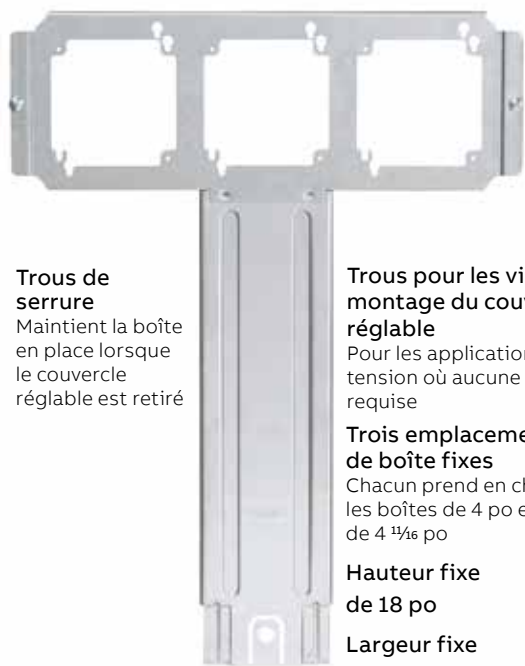

### Trous de serrure

Maintient la boîte en place lorsque le couvercle réglable est retiré

### Trous pour les vis de montage du couvercle réglable

Pour les applications à basse tension où aucune boîte n'est requise

### Trois emplacements de boîte fixes

Chacun prend en charge les boîtes de 4 po et de 4 1/16 po

Hauteur fixe de 18 po

Largeur fixe de 16 po

Des résultats identiques avec une efficacité et des économies de main-d'œuvre sur le chantier. Avec trois emplacements de boîte fixes et une hauteur fixe de 18 po, ce support permet une installation parfaite à tous les coups. Pour une efficacité accrue, le support comprend des vis de montage intégrées qui aident à réduire le temps d'installation. Une languette de repère pratique à la base du support vous évite de rechercher les boîtes installées qui sont masquées par les revêtements muraux. La base comprend également des languettes de rail de plancher uniques. La languette intérieure glisse devant le rail de plancher, alors que les deux languettes extérieures glissent derrière le rail pour assurer la stabilité pendant le positionnement du support de boîtes.

### Embossage de stabilité

Pour un support accru



### Languette de repère

Aide à trouver les boîtes installées qui sont masquées par les revêtements muraux

### Languettes de rail de plancher

Assure la stabilité pendant le positionnement du support



**Idéal avec les boîtes Iberville**

- BC52151-K
- BC52171-K
- CI72151-K
- BC72171-K



No de cat.	Description	Ctn Std
H16V18S	Support de boîtes en T Pre-Fab	20

## Support de boîtes de plaque d'extension

SSF-SV18



- Support de boîtes amélioré avec patte stabilisatrice pliable pour l'utilisation sur des colombages métalliques de 2 1/2 po et de 3 5/8 po
- Fixe des boîtes avec décalage de 18 po d'un colompage ou d'un rail de colompage métallique
- Lorsque fixé, l'anneau pour cloison sèche est toujours à 1/8 po de la cloison sèche et ne bougera pas ni ne brisera la cloison
- Fixe des boîtes de 4 po ou de 4 1/16 po, d'une profondeur de 1 1/2 po ou de 2 1/8 po



**Idéal avec les boîtes Iberville**

- BC52151-K
- BC52171-K
- CI72151-K
- BC72171-K



No de cat.	Description	Std Ctn
SSF-SV18	Support de boîtes de plaque d'extension, 18 po de hauteur	25

## Supports de boîtes Pre-Fab

SBO16



SBO24



SBO24 montée à des colombages de 24 po avec une boîte carrée de 4 po installée



- Construit en acier galvanisé
- Prémésuré au centre pour un espacement entre colombages de 16 po (SBO16) ou de 24 po (SBO24)
- SBO16 prend en charge trois boîtes carrées de 4 po ou deux boîtes de 4 1/16 po, profondes ou peu profondes
- SBO24 prend en charge cinq boîtes carrées de 4 po ou quatre boîtes de 4 1/16 po, profondes ou peu profondes
- Un support de boîtes réglable est également offert pour les mesures non standards (12 po à 25 po)
- Peut être monté à n'importe quelle hauteur pour satisfaire les exigences particulières du projet
- Une conception ouverte et polyvalente permet le montage de la boîte dans n'importe quel emplacement du plan horizontal entre les colombages
- Le couvercle d'appareil (couvercle réglable) se fixe à l'avant du support de boîtes pour bien installer la boîte à l'endroit souhaité
- Règle estampée sur le support de boîtes avec des marques pour 1/4 po, 1/2 po et 1 po

SBO24 montée à des colombages de 24 po avec cinq boîtes carrées de 4 po installées (pleine capacité)



**Idéal avec les boîtes Iberville**

- BC52151-K
- BC52171-K
- CI72151-K
- BC72171-K



No de cat.	Description	Ctn Std
SBO16	Support de boîtes de montage horizontal entre deux colombages de 16 po	25
SBO24	Support de boîtes de montage horizontal entre deux colombages de 24 po	25
SBOADJ	Support de boîtes réglable de 12 po à 25 po	25

## Boîtes Iberville pour terminer votre installation



01



02



03



04

- 01 BC52151-K Boîte carrée de 4 po, 1 1/2 po de prof., 21 po<sup>3</sup>.
- 02 BC52171-K Boîte carrée de 4 po, 2 1/4 po de prof., 30 po<sup>3</sup>.
- 03 CI72151-K Boîte carrée de 4 1/16 po, 1 1/2 po de prof., 30 po<sup>3</sup>.
- 04 BC72171-K Boîte carrée de 4 1/16 po, 2 1/8 po de prof., 42 po<sup>3</sup>.

## Supports de montage de boîtes entre deux colombages; boîte à position fixe

H16S

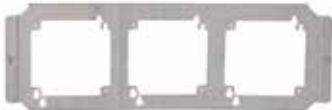

H24S



- Soutient les boîtes électriques, les couvercles pour plâtre ou les appareils de communication à partir d'un support de boîtes.
- Prend en charge les boîtes de 4 po ou de 4 1/16 po
- Support de boîtes de colombage qui permet l'installation d'une boîte dans les quatre orientations à 90°



**Idéal avec les boîtes Iberville**

- BC52151-K
- BC52171-K
- CI72151-K
- BC72171-K



No de cat.	Description	Std Ctn
H16S	Support de montage de boîtes entre colombages espacés de 16 po	50
H24S	Support de montage de boîtes entre colombages espacés de 24 po	50

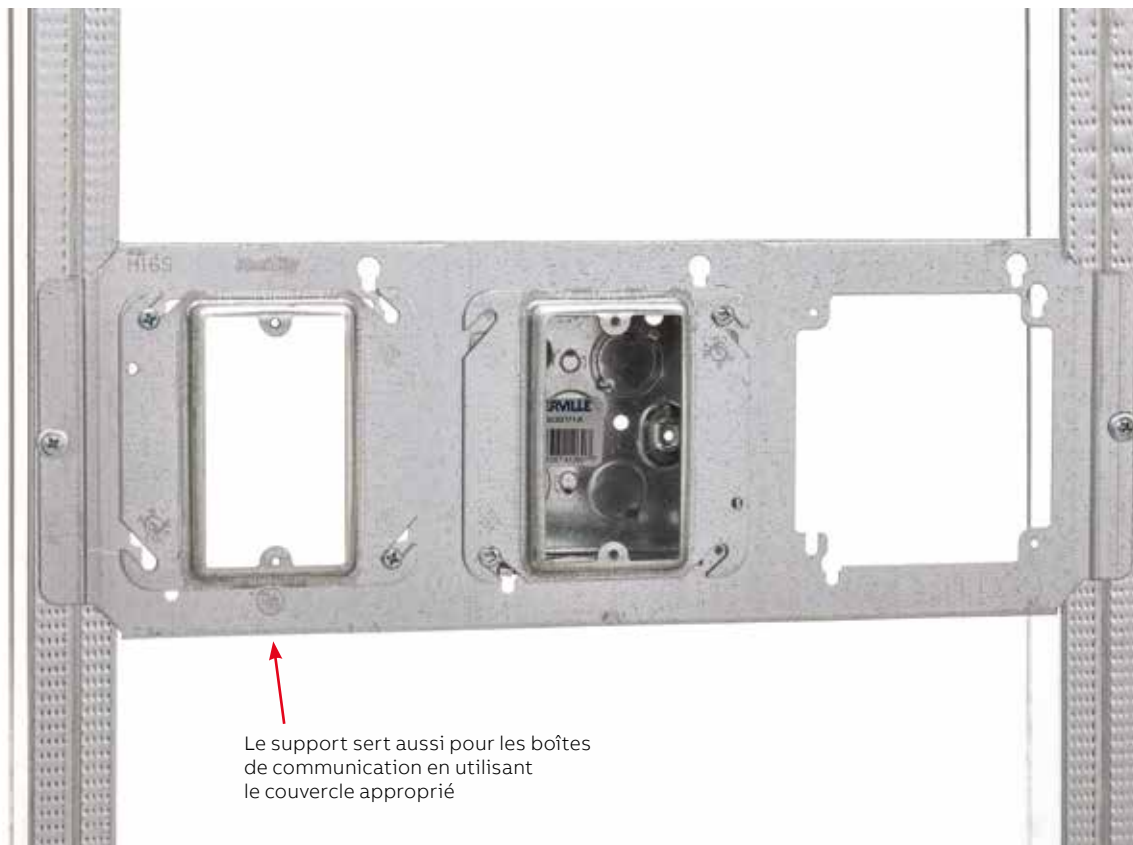

Le support sert aussi pour les boîtes de communication en utilisant le couvercle approprié



## Support boîte/colombage avec support d'extrémité et de câble

Trois produits en un



Peut être monté à gauche ou à droite du colombage

Les économies s'additionnent, particulièrement sur un projet important, lorsqu'un support de boîte, un support d'extrémité et un support de câble sont combinés en un seul produit pour réduire vos coûts d'inventaires et de main-d'œuvre. Le produit est conçu pour offrir une flexibilité maximale avec des brides qui permettent le montage à droite ou à gauche du colombage, et la compatibilité avec les boîtes de 4 po et de 4 1/16 po.

- Le support à câble intégré fixe solidement un câble à 6 po au-dessus de la boîte
- Une conception flexible qui prend en charge les boîtes de 4 po et de 4 1/16 po
- Des trous de serrure pour le montage de boîte maintiennent la boîte en place lorsque le couvercle doit être retiré
- Fournit un accès facile aux débouchures une fois la boîte installée, afin d'installer des raccords
- Se fixe de l'un ou l'autre des côtés du colombage

**Accès facile aux débouchures et aux raccords**  
Une fois la boîte installée



Vue inférieure du support avec la boîte installée

**Support de câble et support d'extrémité**  
Combinés en un seul produit

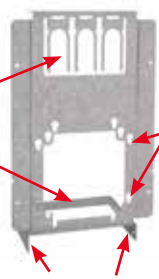

**Supports latéraux**  
Pour une sécurité accrue

**Trous de serrure pour le montage de boîte**  
Maintient la boîte en place lorsque le couvercle doit être retiré



Vue arrière du support avec boîte, raccord et câble installés

**Support de câble intégré**  
Fixe solidement un câble à 6 po au-dessus de la boîte



**Idéal avec les boîtes Iberville**

- BC52151-K
- BC52171-K
- CI72151-K
- BC72171-K



No de cat.	Description	Ctn Std
SSF-SH2346-CS	Support de boîte préfabriquée avec supports d'extrémité et de câble	50

## Support de montage boîte/colombage

SSF-SH2346



- Fixe des boîtes électriques de 4 po et de 4 1/16 po à des colombages métalliques
- Une patte de support peut être fixée au colombage pour éliminer les mouvements de la boîte dans le mur
- Se fixe à un colombage en métal au moyen de vis autotaraudeuses et d'un tournevis motorisé
- Une seule solution pour fixer des boîtes à des colombages de 2 1/2 po et 3 5/8 po : moins de composants en inventaire

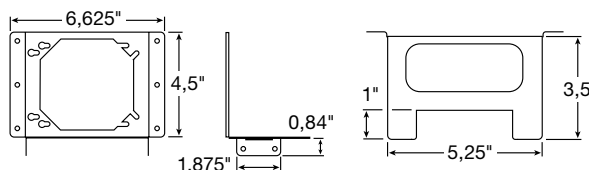

**Idéal avec les boîtes Iberville**

- BC52151-K
- BC52171-K
- CI72151-K
- BC72171-K



No de cat.	Description	Ctn Std
SSF-SH2346	Support pour fixer des boîtes de 4 po ou de 4 1/16 po à des colombages de 2 1/2 po et 3 5/8 po	50

## Couvercles de support de boîte

52CM14-5/8

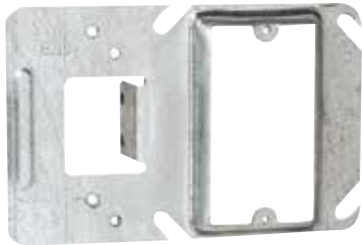

- Combine un support de montage boîte/colombage à un couvercle d'appareil en un seul produit facile à utiliser
- Conçu pour être utilisé avec les boîtes carrées de 4 po
- Utilisé avec des colobages en acier
- Couvercle surélevé de 1/2 po, 5/8 po ou 3/4 po
- Conçu pour un ou deux appareils



**Idéal avec les boîtes IBERVILLE**

- BC52151-K
- BC52171-K



No de cat.	Surélevé	Nombre d'appareils	Cap. en po <sup>3</sup>	Ctn Std
52CM13	1/2 po	1	3,0	25
52CM14-5/8	5/8 po	1	4,0	25
52CM14	3/4 po	1	5,0	25
52CMD17	1/2 po	2	6,3	25
52CMD18-5/8	5/8 po	2	7,3	25
52CMD18	3/4 po	2	9,0	25

## Supports de boîte réglables

SSF-SG16A



- Conçu pour les colobages métalliques de 16 po ou de 24 po au centre
- Peut également être réglé pour un espacement de colobages non standard
- Extrémités réglables qui prennent en charge des profondeurs de boîte de 1 ½ po ou de 2 ⅞ po
- Permet le montage de plusieurs boîtes
- S'installe facilement; des aspérités indiquent l'endroit où visser



No de cat.	Description	Espacement de colobages	Profondeur de boîte	Ctn Std
SSF-SG16A	Support de boîte réglable de 16 po	11 à 18 po	1 ½ po ou 2 ⅞ po	50
SSF-SG24A	Support de boîte réglable de 24 po	17 à 26 po	1 ½ po ou 2 ⅞ po	50

## Couvercles ajustables

52-C-ADJ



### Couvercles ajustables

Offerts dans des versions pour un ou deux appareils.  
Des couvercles ajustables répertoriés par UL comportent un couvercle intérieur qui se règle de 1/2 po à 1 1/2 po de profondeur, afin de prendre en charge différentes épaisseurs de cloison sèche. Comportant une règle à mesurer et muni de deux vis de réglage, le couvercle intérieur peut être fixé à la profondeur prévue avant l'installation, puis facilement ajusté après l'installation de la cloison sèche pour s'adapter à toute variation de profondeur (1/2 po à 1 1/2 po).

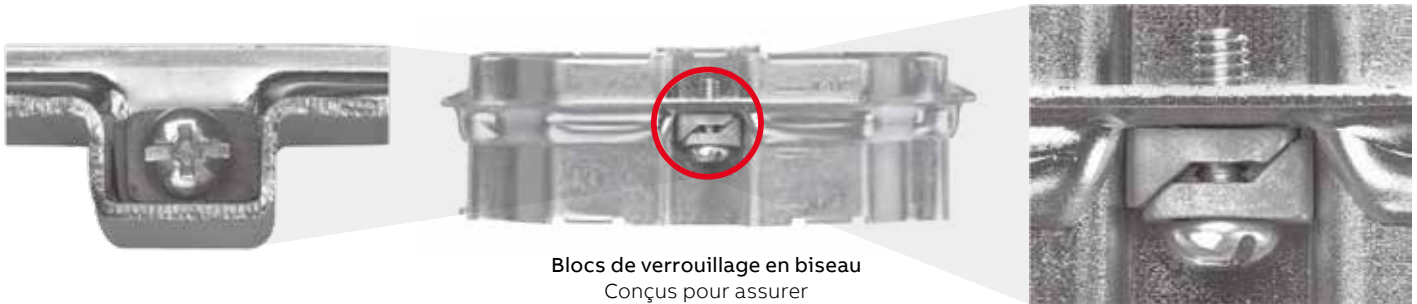

Blocs de verrouillage en biseau  
Conçus pour assurer  
la continuité de la mise à la terre

### Étapes d'installation et d'ajustement du couvercle ajustable :



01



02



03

- 01 Desserrer les deux vis de réglage.
- 02 Ajuster... Le couvercle intérieur doit affleurer à la surface du mur.
- 03 Resserrer... Vis de réglage.



Idéal avec les boîtes  
Iberville

• BC52171-K



No de cat.	Description	Ctn Std
52CADJ	Couvercle ajustable pour un groupe, 1/2 po à 1 1/2 po	25
52CADJ2*	Couvercle ajustable pour deux groupes, 1/2 po à 1 1/2 po	20

\* Choisir la boîte Steel City 521711234ECN

## Support à conduit vissé

SSF-SS 1/2 3/4

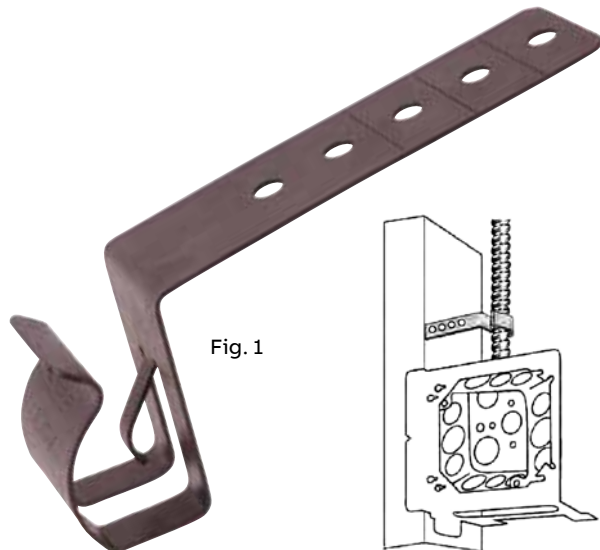

Fig. 1

- Prend en charge les conduits EMT de 1/2 po et de 3/4 po et les câbles CA
- Fonctionne avec un colombage en métal ou en bois
- Préplié pour s'aligner aux débouchures pour les boîtes d'une profondeur de 1 ½ po ou de 2 ¼ po

No de cat.	Fig. no	Description	Ctn Std
SSF-SS 1/2 3/4	1	Conduit EMT de 1/2 po et de 3/4 po et CA sur colombage en métal ou en bois. Pour boîte d'une profondeur de 1 ½ po.	100
SSF-SS 1/2 3/4D		Conduit EMT de 1/2 po et de 3/4 po et CA sur colombage en métal ou en bois. Pour boîte d'une profondeur de 2 ¼ po.	50

## Accessoires pour terminer votre installation préfabriquée

Couvercles pour boîtes de 4 po	Nombre d'appareils	Description
52 C 3 1/2-25	-	Couvercle ajustable 4 x 4, surélevé de 1/2 po, rond
52 C 13	1	Couvercle ajustable 4 x 4, surélevé de 1/2 po
52 C 14	1	Couvercle ajustable 4 x 4, surélevé de 3/4 po
52 C 14 5/8	1	Couvercle ajustable 4 x 4, surélevé de 5/8 po
52 C 15	1	Couvercle ajustable 4 x 4, surélevé de 1 po
52 C 16	1	Couvercle ajustable 4 x 4, surélevé de 1 1/4 po
BC52-C-17	2	Couvercle ajustable 4 x 4, surélevé de 1/2 po
52 C 18	2	Couvercle ajustable 4 x 4, surélevé de 3/4 po
52-C-18-5/8-25	2	Couvercle ajustable 4 x 4, surélevé de 5/8 po
52 C 19	2	Couvercle ajustable 4 x 4, surélevé de 1 po
52 C 21	2	Couvercle ajustable 4 x 4, surélevé de 1 1/4 po
Couvercles pour mur en tuiles de 4 po	Nombre d'appareils	Description
52 C 49 1/2	1	Couvercle pour mur en tuiles 4 x 4, surélevé de 1/2 po
52 C 49 3/4	1	Couvercle pour mur en tuiles 4 x 4, surélevé de 3/4 po
52 C 49 1	1	Couvercle pour mur en tuiles 4 x 4, surélevé de 1 po
52 C 49 1-1/4	1	Couvercle pour mur en tuiles 4 x 4, surélevé de 1 1/4 po
52 C 50 1-1/2-25	1	Couvercle pour mur en tuiles 4 x 4, surélevé de 1 1/2 po
52 C 51 2-25	1	Couvercle pour mur en tuiles 4 x 4, surélevé de 2 po
52-C-52-1/2	2	Couvercle pour mur en tuiles, surélevé de 1/2 po
52-C-52-5/8	2	Couvercle pour mur en tuiles 4 x 4, surélevé de 5/8 po
52-C-52-3/4	2	Couvercle pour mur en tuiles 4 x 4, surélevé de 3/4 po
52-C-52-1	2	Couvercle pour mur en tuiles 4 x 4, surélevé de 1 po
52-C-52-1-1/4	2	Couvercle pour mur en tuiles 4 x 4, surélevé de 1 1/4 po
52-C-53-1-1/2	2	Couvercle pour mur en tuiles 4 x 4, surélevé de 1 1/2 po
52-C-54-2	2	Couvercle pour mur en tuiles 4 x 4, surélevé de 2 po
Couvercles pour boîtes de 4 11/16 po	Nombre d'appareils	Description
CI72-C-10	1	Couvercle ajustable 4 11/16 x 4 11/16, surélevé de 1/8 po
CI72-C-13	1	Couvercle ajustable 4 11/16 x 4 11/16, surélevé de 1/2 po
72 C 14	1	Couvercle ajustable 4 11/16 x 4 11/16, surélevé de 3/4 po
72 C 14 5/8	1	Couvercle ajustable 4 11/16 x 4 11/16, surélevé de 5/8 po
72 C 17	2	Couvercle ajustable 4 11/16 x 4 11/16, surélevé de 1/2 po
72 C 18 5/8	2	Couvercle ajustable 4 11/16 x 4 11/16, surélevé de 5/8 po

- 01 52 C 13
- 02 52 C 18
- 03 52 C 49 1
- 04 52-C-52-1/2
- 05 72 C 14



01



02



03



04



05



---

**Canada**

**ABB Électrification Canada SRI**

700, avenue Thomas

Saint-Jean-sur-Richelieu, Québec J2X 2M9

Tél.: +1 (450) 347 5318

Sans frais: +1 (800) 362 2952

Fax: +1 (450) 347 1976

**[tnb.ca.abb.com](http://tnb.ca.abb.com)**